

御注文主

殿

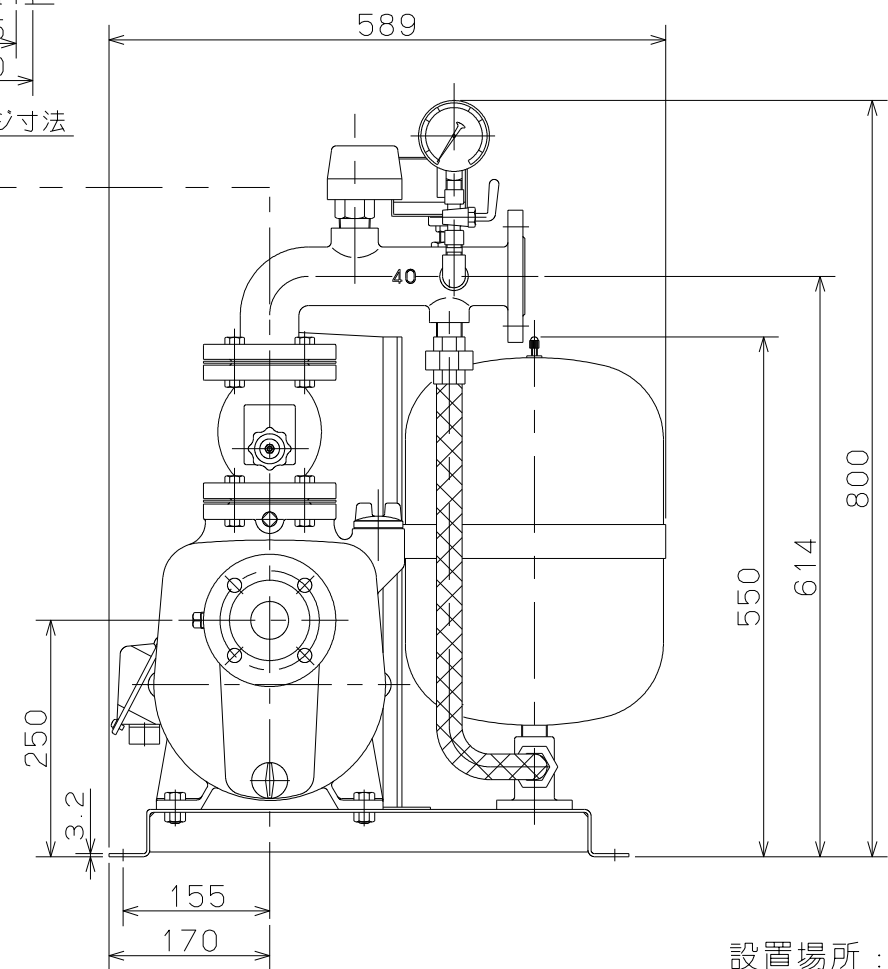
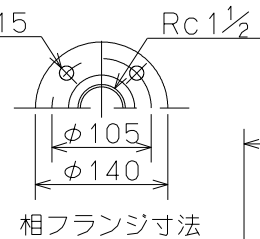
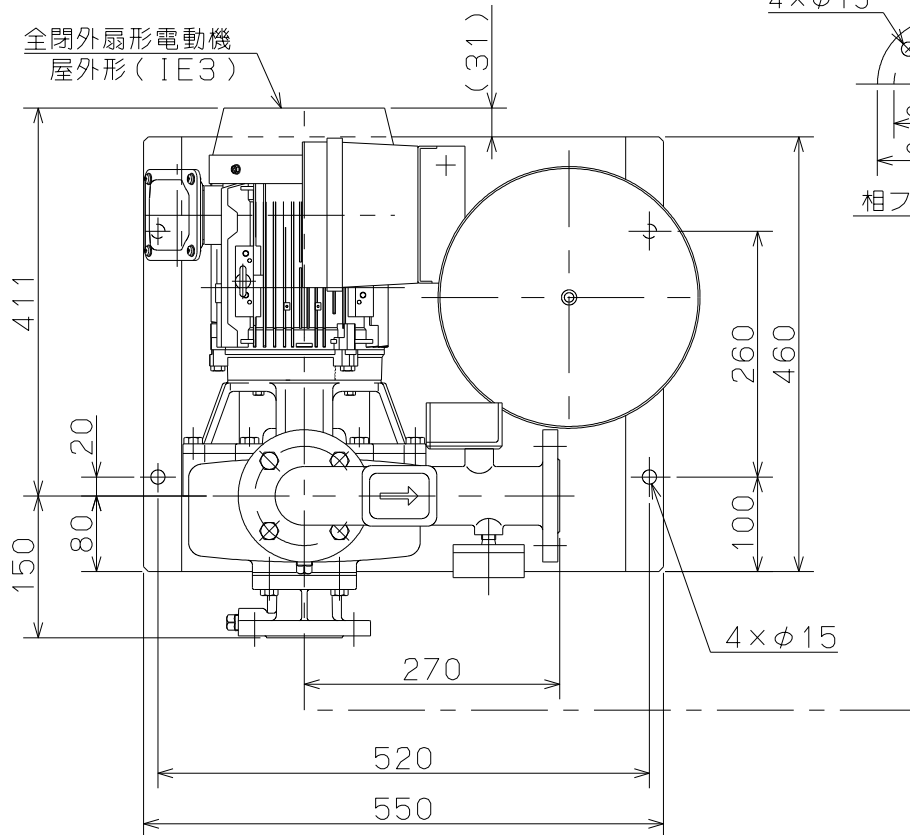

口径	形式	周波数 Hz	定格電圧 V	出力 kW	給水量 ℓ/min	吐出し 全揚程 m	吸上げ 全揚程 m	質量 Kg
40	AQA3-52.2E	50	200	2.2	180	19	-6 以内	87
	AQA3-62.2E	60			170	19		

50Hz同期速度3000min<sup>-1</sup>/60Hz同期速度3600min<sup>-1</sup>

設置場所：屋内

AQA形 給水ユニット				図名 外形寸法図					
口径	40 mm	形式	AQA3-52.2E/AQA3-62.2E	周波数	50/60Hz	極数	2	図番	C40376

2022.9.6

株式会社 寺田ポンプ製作所