

御注文主 殿

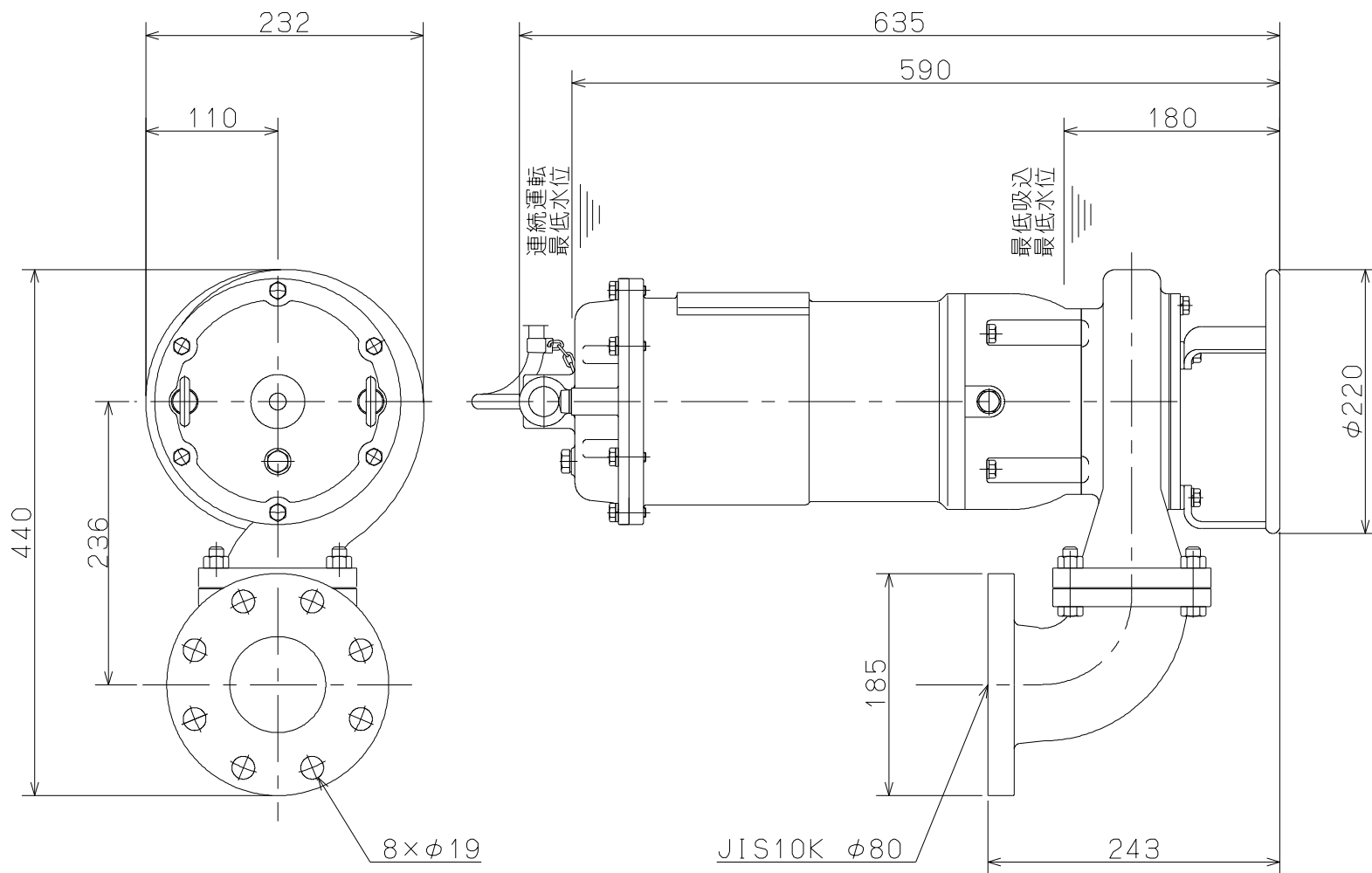

ポンプ仕様	
吐出量	m ³ /min
全揚程	m
ポンプ質量	60 kg
電動機仕様	
形式	
出力	1.5 kW
電圧	200 V
極数	2
同期速度	3000/3600 min ⁻¹
製造者	
電動機質量	kg



水中ポンプ(ステンレス製)

図名

外形寸法図

□径 80 mm

形式 CS6N-015HE

周波数 50/60 Hz

極数

2

図番

C42154

2021.6.28

株式会社 寺田ポンプ製作所