

御注文主 殿

口径 mm	形式	周波数 HZ	出力 kW	電圧 V	吐出量 m ³ /min	全揚程 m	ポンプ 重量 Kg
100(80)	S7-5500N	50	5.5	200	0.50	23.5	42.0
		60			0.50	24.5	

注記

1. 口径変更の場合 () 内寸法になります。
2. 重量は、ケーブル・ホースカップリングを含みません。

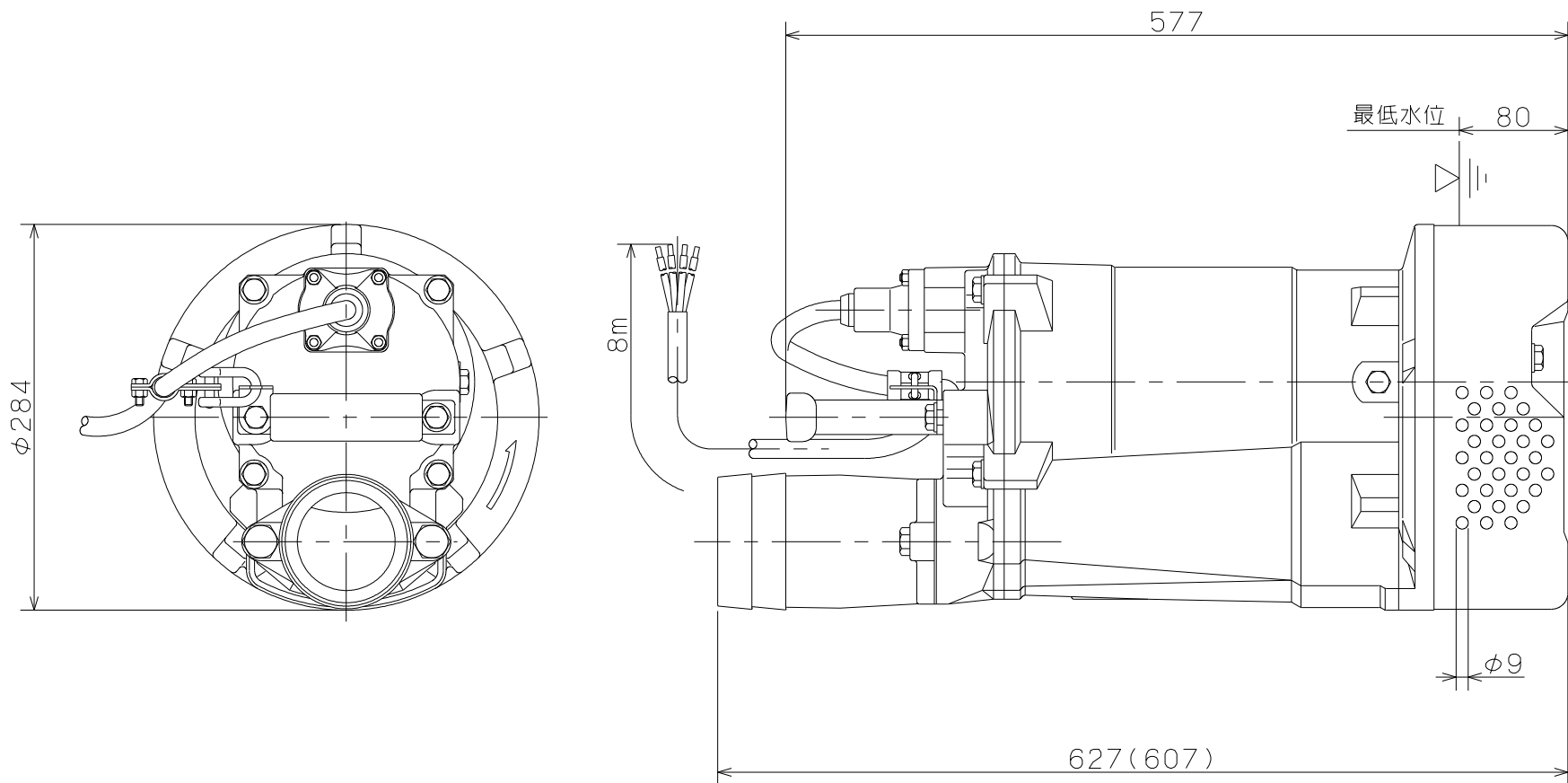

 大型S形 水中ポンプ						図名 外形寸法図		
口径	100 mm	形式	S7-5500N	周波数	50/60 Hz	極数	2	図番 C42319

2022.11.8

株式会社 寺田ポンプ製作所